

# *robot* *coupe*®

 **PONORNÉ MIXÉRY**



**RESTAURACE - ŠKOLNÍ JÍDELNY - LAHŮDKÁŘSTVÍ**

## KOMPAKTNÍ

### MINI

#### ▶ Mini MP

220 W



165 mm

MicroMix

240 W



160 mm

Mini MP  
160 V.V.

270 W



190 mm

Mini MP  
190 V.V.

290 W



240 mm

Mini MP  
240 V.V.

Speciál pro  
malé množství

2 000 až  
12 500 ot/min

#### ▶ CMP

NOVÉ

310 W



250 mm

CMP  
250 V.V.

350 W



300 mm

CMP  
300 V.V.

400 W



350 mm

CMP  
350 V.V.

420 W



400 mm

CMP  
400 V.V.

15 litrů

30 litrů

45 litrů

73 litrů

2 300 až 9 600 ot/min

#### ▶ MP Ultra

NOVÉ

750 W



550 mm

MP 550 Ultra

500 W



450 mm

MP 450 Ultra

440 W



350 mm

MP 350 Ultra

50 litrů

100 litrů

200 litrů

MP 350/MP 450: 9 500 ot/min  
MP 350 V.V./MP 450 V.V.:  
1 500 až 9 000 ot/min

9 000  
ot/min

▶ Speciál pro  
emulze

▶ Speciál pro  
malé množství

▶ Speciální verze pro  
jidelny, až 73 litrů

▶ Speciál pro intenzivní použití  
hromadné stravování/ lahůdky

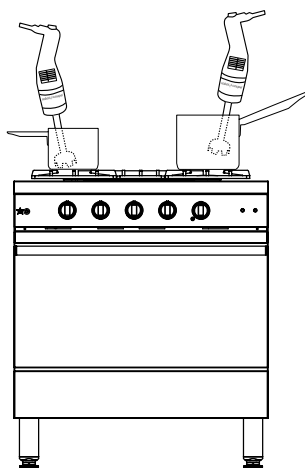

MicroMix Mini MP

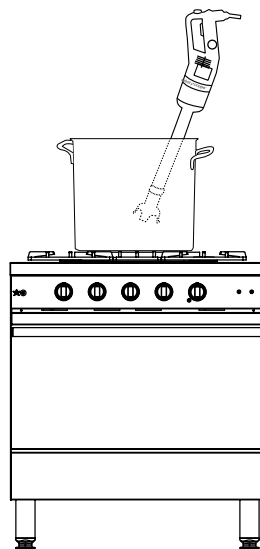

CMP

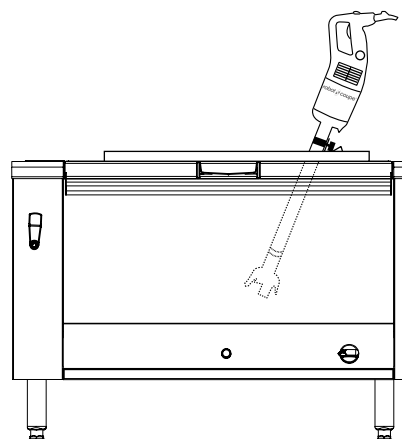

MP Ultra

# COMBI

▶ Mini MP - CMP - MP Ultra - MP FW Ultra

**1000 W**



600 mm | 740 mm

**350 W**



MP 600 Ultra | MP 800 Turbo

**300 litrů** | **400 litrů**

9 500 ot/min | 9 500 ot/min

**NOVÉ**

**270 W**



190 mm

**290 W**



185 mm | 240 mm

Mini MP 190 Combi | Mini MP 240 Combi

**Speciál pro malé množství**

**Mixery:** 2 000 až 12 500 ot/min  
**Šlehač:** 350 až 1 560 ot/min

**NOVÉ**

**310 W**



250 mm

**350 W**



220 mm | 300 mm

CMP 250 Combi | CMP 300 Combi

**15 litrů** | **30 litrů**

**Mixery:** 2 300 až 9 600 ot/min  
**Šlehač:** 500 až 1 800 ot/min

**440 W**



350 mm

**500 W**



280 mm | 450 mm

MP 350 Combi Ultra | MP 450 Combi Ultra

**50 litrů** | **100 litrů**

**Mixery:** 1 500 až 9 000 ot/min  
**Šlehač:** 250 až 1 500 ot/min

**500 W**



MP 450 FW Ultra

**100 litrů**

250 až 1 500 ot/min



## ▶ ŘADA MINI

### ▶ Mixovat



### ▶ Vytvářet emulze



### ▶ Šlehat



## K PŘÍPRAVĚ MALÉHO MNOŽSTVÍ

### COMBI



Mini MP  
160 V.V.

Mini MP  
190 V.V.

Mini MP  
240 V.V.

2 000 až  
12 500 ot/min

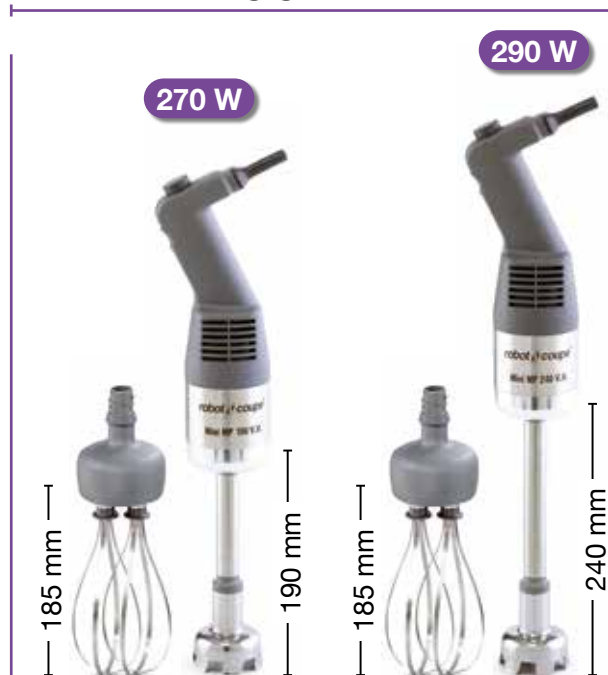

Mini MP  
190 Combi

Mini MP  
240 Combi

**Mixery:** 2 000 až 12 500 ot/min  
**Šlehač:** 350 až 1 560 ot/min

Více informací na straně 10

## ▶ ŘADA MINI



**Minimální velikost, maximální výkon!**  
Speciální omáčky, emulze a drobné přípravy.

### VARIABILNÍ RYCHLOST

- Ve funkci mixér: 2 000 až 12 500 ot/min.
- Ve funkci šlehač: 350 až 1 560 ot/min.

### ERGONOMIE

Tvar rukojeti umožňuje správné a pohodlné držení mixeru, což snižuje únavu uživatele.

### VÝKON

Silný motor 240 W až 290 W podle vybraného modelu na zvýšení životnosti.



### HYGIENA

**Kompletně rozebíratelný nůž a pata hřídele,** patentovaný systém Robot-Coupe, pro dokonalou hygienu. Nerezová hřídel, zvon a nůž pro delší životnost.

Odmontovatelný zvon pro modely Mini MP 190 V.V. a Mini MP 240 V.V.

### MNOHOSTRANNÁ VYUŽITELNOST



**Vlisovaný nerez nůž** zaručuje perfektní hygienu a je pro přípravu polévek, hustých polévek a omáček.



**Kotouč na emulze** je pro provzdušnění studených nebo teplých omáček, které se zlehčí a napění.



# ▶ ŘADA KOMPAKTNÍ CMP

**NOVÉ**

## ▶ Mixovat

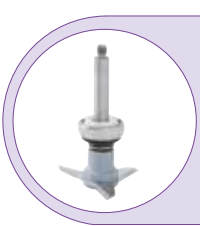

## ▶ Šlehat



### SPECIÁLNÍ VERZE PRO RESTAURACE



2 300 až 9 600 ot/min

### COMBI



**Mixery:** 2 300 až 9 600 ot/min  
**Šlehač:** 500 až 1 800 ot/min

# ▶ ŘADA KOMPAKTNÍ CMP

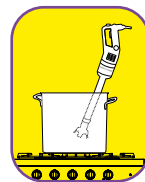

**Kompaktní, snadno ovladatelný a výkonný.**  
Speciál pro restaurace

## ERGONOMIE

Kompaktní a lehký přístroj,  
snadno ovladatelný.

## VÝKON

### Silnější pohon

+15 % pro ještě výkonnější  
zařízení.

## HYGIENA

**Rozebíratelný zvon a  
nůž z nerez oceli** pro  
snazší čištění a údržbu.



## MNOHOSTRANNÁ VYUŽITELNOST

**Modely CMP Combi  
(mixér+šlehač) jsou  
též vybaveny novým  
nerezovým zvonem.**



**Optimální kvalita  
míchání** pro jemnost  
hotového výrobku za  
minimum času.



## POHODLÍ

**Variabilní rychlost u  
komplexních příprav  
umožňujících flexibilní  
použití.**

## INOVACE



## ERGONOMIE

**Kryt motoru s kolíkem** pro  
opření o okraj hrnce pro lepší  
manipulaci a větší pohodlí při  
práci.

**Nový systém navíjení  
přívodního kabelu** pro snazší  
úklid a optimální životnost.

NEREZOVÝ  
ZVON

## POPRODEJNÍ SERVIS: VYMĚNITELNÝ PŘÍVODNÍ KABEL

- Nový patentovaný systém „EasyPlug“** umožňující snadnou výměnu přívodního kabelu v rámci servisního zásahu.
- Světelná kontrolka napájení:** kontrola správného připojení kabelu. Kontrolka se rozsvítí, pokud není kabel poškozen a je správně připojen na obou stranách (ve zdi a v mixéru).



# ▶ ŘADA ROBUSTNÍ

## ▶ Mixovat



## ▶ Šlehat

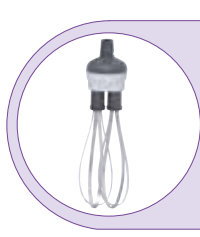

Speciál pro intenzivní použití Hromadné stravování

**NOVÉ**

**COMBI**

<b>MP 350/MP 450:</b> 9 500 ot/min <b>MP 350 V.V./MP 450 V.V.:</b> 1 500 až 9 000 ot/min	9 000 ot/min	9 500 ot/min	9 500 ot/min	<b>Mixery:</b> 1 500 až 9 000 ot/min <b>Šlehač:</b> 250 až 1 500 ot/min	250 až 1 500 ot/min
---	--------------	--------------	--------------	--	---------------------------

Více informací na straně 10



# ▶ ŘADA ROBUSTNÍ

## ŘADA ROBUSTNÍ MP ULTRA

Ještě více výkonná a ergonomická!

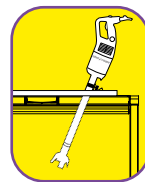

### ERGONOMIE

Ergonomická rukojeť s větším pohodlím při používání.



U modelů MP V.V. a MP Combi vylepšená ergonomie tlačítka volení rychlosti pro lepší pohodlí při používání.

### VÝKON

Silnější pohon: **+20 %** pro ještě výkonnější zařízení.

Vyšší výkon pro **optimalizaci doby mixování**.

### DLOUHÁ ŽIVOTNOST

Robustní konstrukce díky motorovému bloku z **nerezové oceli**.

### INOVACE



### ERGONOMIE

**Kryt motoru s kolíkem** pro opření o okraj hrnce pro lepší manipulaci a větší pohodlí při práci.

**Nový systém navíjení přívodního kabelu** pro snazší úklid a optimální životnost.

### INOVACE



### HYGIENA

**Rozebíratelný zvon a nůž z nerez oceli** pro snazší čištění a údržbu.

### NOVÉ



### Nová EasyGrip odnímatelná rukojeť.

Hmotnost stroje je lépe rozložena, což usnadňuje jeho používání.

## POPRODEJNÍ SERVIS: VYMĚNITELNÝ PŘÍVODNÍ KABEL

- Nový patentovaný systém „EasyPlug“** umožňující snadnou výměnu přívodního kabelu v rámci servisního zásahu.
- Světelná kontrolka napájení:** kontrola správného připojení kabelu. Kontrolka se rozsvítí, pokud není kabel poškozen a je správně připojen na obou stranách (ve zdi a v mixéru).



### INOVACE



## ▶ DRŽÁKY NA NÁDOBY MP/ CMP

Umožní vám bez námahy naklonit mixér nebo ho nechat pracovat samostatně. Všechny jsou z nerezové oceli a plně rozebíratelné, snadno se čistí a jsou velmi praktické.

### Nastavitelné držáky:

Tři držáky na hrnce jsou dostupné jako příslušenství. Přizpůsobí se velikosti hrnce:

- Ø Hrnec 330 mm až 650 mm.
- Ø Hrnec 500 mm až 1 000 mm.
- Ø Hrnec 850 mm až 1 300 mm.



### Univerzální držák na hrnce:

Vhodný na hrnce všech průměrů.



## ▶ ŘADA COMBI

Šlehací nástavec Robot-Coupe, který je k dispozici u modelů Mini MP Combi, CMP Combi, MP Combi Ultra a MP FW, vám umožní emulgovat, míchat, vylupovat zrna, šlehat a hníst.

### VÝKON

Silnější pohon +15 % pro ještě výkonnější zařízení.

### POHODLÍ PŘI PRÁCI

Snadno ovladatelné tlačítko nastavení rychlosti.

### ERGONOMIE

Ergonomická rukojeť s větším pohodlím při používání.

### POHODLÍ

Princip rychlostní samoregulace pro komplikované přípravy.



Mini MP

CMP

MP

## KOVOVÝ ŠLEHAČ



### ROBUSTNOST

Kovové převody jsou uloženy mezi 2 kovovými pouzdry, což zvyšuje odolnost převodovky i při vysokých zátěžích.

### HYGIENA

Vlisované metly šlehače zaručují perfektní hygienu.

### ERGONOMIE

Systém rychlého nasazení šlehacích metel do celé sestavy pro snadnou montáž a demontáž.

## ► MÍCHACÍ NÁSTROJ

Ergonomická rukojeť

Kaučuková ochrana

- **Variabilní rychlost** od 150 do 510 ot/min.
- Celková délka nástroje **690 mm**.
- **V nabídce u modelů MP Combi Ultra.**

### Použití:

směs vloček na kaše z prášku, polévky v sáčku, koření + omáčky.

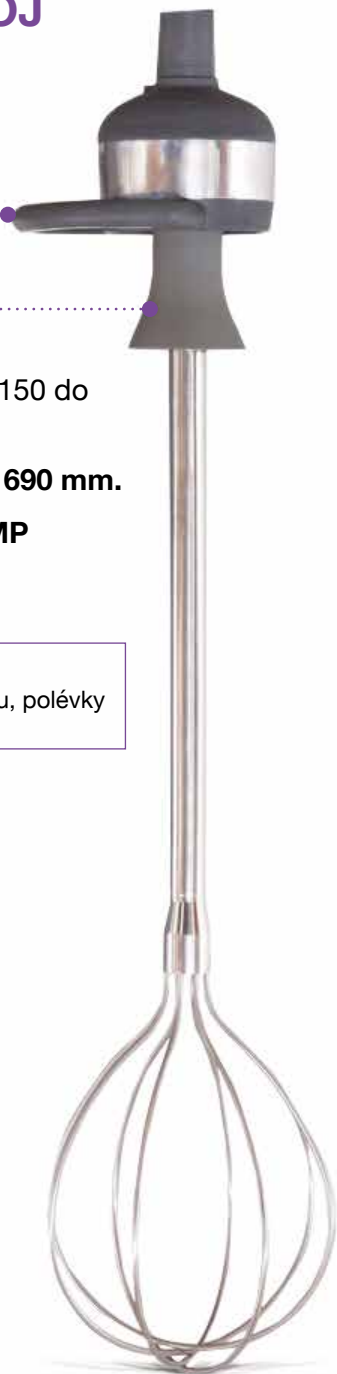

## ► HYGIENICKÁ DOPORUČENÍ ČIŠTĚNÍ

Zvon a nože snadno odmontovatelné.



≥5 min

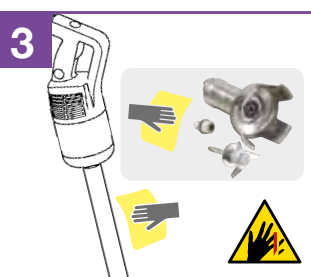
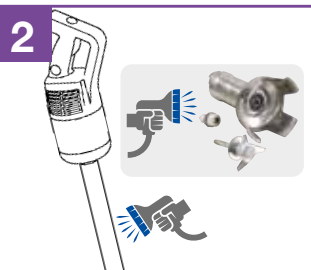

~30'



Pro zajištění HACCP procesu doporučujeme skladovat zvon i nůž po každém čištění na chladném místě.

## EXKLUZIVNÍ TECHNOLOGIE

### Výhody:

- **Perfektní hygiena:** Úplně rozebíratelný zvon, nůž a šlehač, exkluzivně od Robot-Coupe.
- **Robustní přístroj:** Správnou volbou materiálu a designu vznikl velmi odolný přístroj.
- **Příprava velkých objemů:** Silný motor pro rychlé a kvalitní zpracování surovin.
- **Snadná údržba:** pata hřídele, zvon, nůž a šlehač z nerez.
- **Kompaktní modely:** Šetří prostor a snadno se používají. 5 modelů pro nízké kapacity.



### Kapacita nádoby

2 až 400 litrů.



### Zákazník

Restaurace, školní jídelny, lahůdkářství



### Stručně:

Parametry z hlediska hygieny, snadnosti používání, mnohostrannosti využití, životnosti a rentability zajišťují našim přístrojům prvenství na trhu.

Norma  
CE

	Technické údaje			Rozměry (v mm)				Váha (kg)	
	Variabilní rychlost (ot/min)	Výkon (W)	Napětí* (Amp.)	A	B	C	D	net	brutto
MicroMix	1 500 až 14 000	220	230 V/50Hz - 1,1	68	430	61	165	1,07	1,44

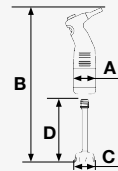

ŘADA MINI	Technické údaje			Rozměry (v mm)				Váha (kg)	
	Variabilní rychlost (ot/min)	Výkon (W)	Napětí* (Amp.)	A	B	C	D	net	brutto
Mini MP 160 V.V.	2 000 až 12 500	240	230 V/50Hz - 1,1	78	430	65	160	1,41	1,94
Mini MP 190 V.V.	2 000 až 12 500	270	230 V/50Hz - 1,3	78	470	65	190	1,5	1,97
Mini MP 240 V.V.	2 000 až 12 500	290	230 V/50Hz - 1,5	78	520	65	240	1,5	2,00

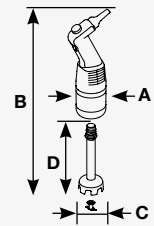

ŘADA KOMPAKTNÍ	Technické údaje			Rozměry (v mm)				Váha (kg)	
	Variabilní rychlost (ot/min)	Výkon (W)	Napětí* (Amp.)	A	B	C	D	net	brutto
CMP 250 V.V.	2 300 až 9 600	310	230V/50 Hz - 1,4	94	619	95	255	3,0	4,7
CMP 300 V.V.	2 300 až 9 600	350	230V/50 Hz - 1,6	94	669	95	305	3,1	4,8
CMP 350 V.V.	2 300 až 9 600	400	230V/50 Hz - 1,7	94	727	95	363	3,3	5,0
CMP 400 V.V.	2 300 až 9 600	420	230V/50 Hz - 1,9	94	786	90	413	3,8	4,3

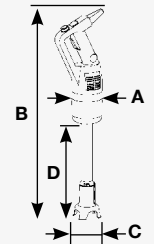

ŘADA ROBUSTNÍ	Technické údaje				Rozměry (v mm)						Váha (kg)	
	Rychlost (ot/min)		Výkon (W)	Napětí* (Amp.)	A	B	C	D	E	F	net	brutto
	Mixery	Mixery variabilní rychlost										
MP 350 Ultra	9 500	-	440	230V/50 Hz 2,1	125	725	100	360	-	-	4,6	6,1
MP 350 V.V. Ultra	-	1 500 až 9 000	440	230V/50 Hz 2,1	125	725	100	360	440	120	4,8	6,3
MP 450 Ultra	9 500	-	500	230V/50 Hz 2,3	125	825	100	460	-	-	4,9	6,4
MP 450 V.V. Ultra	-	1 500 až 9 000	500	230V/50 Hz 2,3	125	825	100	460	440	120	5,0	6,4
MP 550 Ultra	9 000	-	750	230V/50 Hz 3,5	125	960	111	560	-	-	5,2	6,7
MP 600 Ultra	9 500	-	850	230V/50 Hz 3,4	124	998	110	580	-	-	5,7	7,6
MP 800 Turbo	9 500	-	1000	230V/50 Hz 4,5	125	1130	110	740	-	-	7,1	9

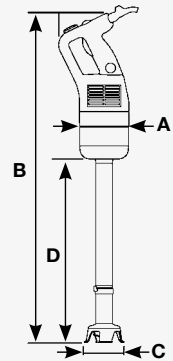

ŘADA COMBI	Technické údaje				Rozměry (v mm)						Váha (kg)	
	Mixery Variabilní rychlost (ot/min)	Šlehač Variabilní rychlost (ot/min)	Výkon (W)	Napětí* (Amp.)	A	B	C	D	E	F	net	brutto
Mini MP 190 Combi	2 000 až 12 500	350 až 1 560	270	230V/50 Hz 1,3	78	470	65	190	255	100	1,95	2,68
Mini MP 240 Combi	2 000 až 12 500	350 až 1 560	290	230V/50 Hz 1,5	78	520	65	240	255	100	1,98	2,70
CMP 250 Combi	2 300 až 9 600	500 až 1 800	310	230V/50 Hz 1,4	94	667	95	255	390	120	3,0	4,7
CMP 300 Combi	2 300 až 9 600	500 až 1 800	350	230V/50 Hz 1,6	94	717	95	305	390	120	3,1	4,8
MP 350 Combi Ultra	1 500 až 9 000	250 až 1 500	440	230V/50 Hz 2,1	125	775	100	410	440	120	5,9	8,3
MP 450 Combi Ultra	1 500 až 9 000	250 až 1 500	500	230V/50 Hz 2,3	125	875	100	510	440	120	6,1	8,5
MP 450 FW Ultra	-	250 až 1 500	500	230V/50 Hz 2,3	125	805	-	-	440	120	4,3	6,5
MP 450 XL FW Ultra	-	250 až 1 500	500	230V/50 Hz 2,3	150	1175	-	-	815	175	5,3	8,5

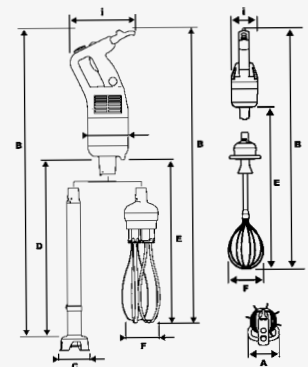

\*Další napětí k dispozici.

**robot coupe®**

Vyrobéné ve Francii společností  
ROBOT-COUPÉ S.N.C.:

Sídlo firmy, vývozní a marketingové oddělení :

Tél.: + 33 1 43 98 88 33

email : international@robot-coupe.com

[www.robot-coupe.com/cz](http://www.robot-coupe.com/cz)

**DISTRIBUTOR**

**NORMY:**

Přístroj odpovídá:

- Požadavkům následujících evropských norem a zákonným předpisům států, které je převzaly do své legislativy: 2006/42/CE, 2014/35/UE, 2014/30/UE, 2011/65/UE, 2012/19/UE, 1907/2006/CE, 1935/2004/CE, 2023/2006/CE, 10/2011/UE.
- Požadavkům harmonizovaných evropských norem a norem týkajících se bezpečnosti a hygieny: EN ISO 12100:2010, EN 60204-1:2006, EN 60529: IP 55, IP 34, EN 12853.

